



## MAL209676152E3

|                                |  |
|--------------------------------|--|
| <b>Hersteller-Teilenummer:</b> | MAL209676152E3   |
| <b>Hersteller / Marke:</b>     | Electro-Films (EFI) / Vishay   |
| <b>Teil der Beschreibung:</b>  | CAP ALUM 1500UF 20% 400V SNAP  |
| <b>Datenblätter:</b>           | <a href="#">1.MAL209676152E3.pdf</a><br><a href="#">2.MAL209676152E3.pdf</a> |
| <b>RoHs Status:</b>            | Bleifrei / RoHS-konform  |
| <b>Lagerzustand:</b>           | New original, Stock Available.   |
| <b>Liefern von:</b>            | Hong Kong  |
| <b>Versandweg:</b>             | DHL/Fedex/TNT/UPS/EMS  |

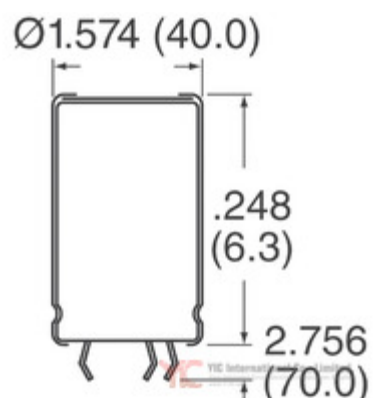

Image may be representation.  
See specs for product details.

### Spezifikationen

|   |  |
|---|--|
| Teilenummer                               | MAL209676152E3                                       |
| Hersteller                                | Electro-Films (EFI) / Vishay                         |
| Beschreibung                              | CAP ALUM 1500UF 20% 400V SNAP                        |
| Kategorie                                 | Kondensatoren > Aluminiumkondensatoren               |
| Teilstatus                                | Require For Quote & Check Stock                      |
| Spannung - Nennwert                       | 400V   |
| Toleranz                                  | ±20%   |
| Oberflächenmontage Land Größe             | -  |
| Größe / Dimension                         | 1.575" Dia (40.00mm)                                 |
| Serie                                     | 096 PLL-4T5I   |
| Restwelligkeit bei niedriger Frequenz     | 6.5A @ 100Hz   |
| Bewertungen                               | -  |
| Polarisation                              | Polar  |
| Verpackung                                | Tape & Box (TB)                                      |
| Verpackung / Gehäuse                      | Radial, Can - 5 Lead                                 |
| Betriebstemperatur                        | -40°C ~ 85°C   |
| Befestigungsart                           | Through Hole   |
| Feuchtigkeitsempfindlichkeitsniveau (MSL) | 1 (Unlimited)  |
| Hersteller Standard Vorlaufzeit           | 13 Weeks   |
| Lebensdauer @ Temp.                       | 5000 Hrs @ 85°C                                      |
| Leiter-Abstand                            | 0.787" (20.00mm)                                     |
| Bleifreier Status / RoHS-Status           | Lead free / RoHS Compliant                           |
| Scheinwiderstand                          | 43 mOhms   |
| Höhe - eingesteckt (max)                  | 3.346" (85.00mm)                                     |
| ESR (Equivalent Series Resistance)        | 195 mOhm @ 100Hz                                     |
| detaillierte Beschreibung                 | 1500µF 400V Aluminum Electrolytic Capacitors Radial, |
| Kapazität                                 | 1500µF   |
| Anwendungen                               | General Purpose                                      |

MAL209676152E3 Electronic Components ist ein 100% neues Original von YIC Distributor, MAL209676152E3-Datenblätter durchsuchen, PDF, Inventar bei Y-IC.com Online, MAL209676152E3 Electro-Films (EFI) / Vishay mit Garantie und Vertrauen bestellen. Versand per DHL / FedEx / TNT / UPS Express. Unterstützung der Zahlung mit telegrafischer Überweisung (T / T) oder PayPal.  
RFQ MAL209676152E3 E-Mail: Info@Y-IC.com

### Sie können auch interessiert

sein:

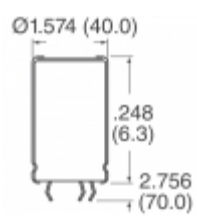

**MAL209676102E3**  
Electro-Films (EFI) / Vishay  
CAP ALUM 1000UF 20% 400V  
SNAP

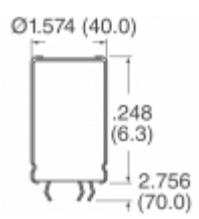

**MAL209676182E3**  
Electro-Films (EFI) / Vishay  
CAP ALUM 1800UF 20% 400V  
SNAP

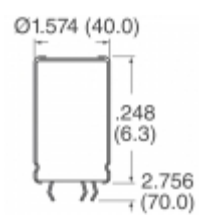

**MAL209676821E3**  
Electro-Films (EFI) / Vishay  
CAP ALUM 820UF 20% 400V  
SNAP

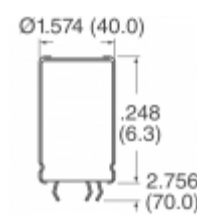

**MAL209676102E3**  
Vishay BC Components  
CAP ALUM 1000UF 20% 400V  
SNAP

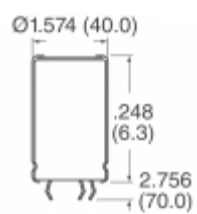

**MAL209676681E3**  
Vishay BC Components  
CAP ALUM 680UF 20% 400V  
SNAP

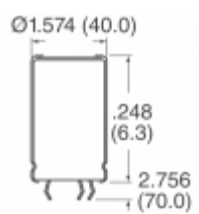

**MAL209676152E3**  
Vishay BC Components  
CAP ALUM 1500UF 20% 400V  
SNAP

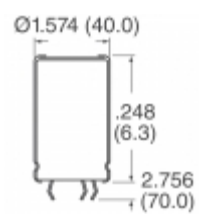

**MAL209676681E3**  
Electro-Films (EFI) / Vishay  
CAP ALUM 680UF 20% 400V  
SNAP

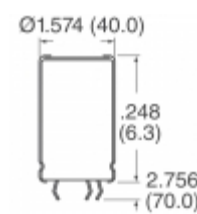

**MAL209676122E3**  
Vishay BC Components  
CAP ALUM 1200UF 20% 400V  
SNAP

### Verwandtes Hot-Keyword

Mehr

|   |                            |                             |                      |  |
|---|----------------------------|-----------------------------|----------------------|--|
| MAL209676152E3 Electro-Films (EFI) / Vishay | MAL209676152E3 Datenblatt  | MAL209676152E3-Datenblätter | MAL209676152E3 PDF   | Electro-Films (EFI) / Vishay<br>MAL209676152E3 |
| MAL209676152E3 Electronic                   | MAL209676152E3-Komponenten | MAL209676152E3-Verteiler    | MAL209676152E3-Bild  | MAL209676152E3-Teil                            |
| MAL209676152E3 Preis                        | MAL209676152E3 Hersteller  | MAL209676152E3 Bild         | MAL209676152E3 Aktie | MAL209676152E3 Inventar                        |
| MAL209676152E3 Neu                          | MAL209676152E3 Original    | MAL209676152E3 garantiert   | MAL209676152E3 RFQ   | MAL209676152E3 Online bestellen                |

Contact us: [Info@Y-IC.com](mailto:Info@Y-IC.com)

HINZUFÜGEN: Einheit A5-B5 Nr.509, 5 / F Sing Win Fabrikgebäude, 15-17 Shing Yip St, Kwun Tong, Kowloon, HongKong.

Copyright © 2019 YIC International Co., Limited